

## ГАРАНТИЙНЫЙ ТАЛОН

Мебель изготовлена ООО «Мебель Импэкс Оптима» в соответствии с требованиями ГОСТ 16371-2014.

Столы обеденные — декларация о соответствии: № RU Д-РУ.РА01.В.85349/21 действительна от 24 мая 2021.

Предприятие изготовитель, при соблюдении условий транспортировки, хранения, сборки и эксплуатации, дает гарантию в течение 18 месяцев со дня продажи.

Срок службы мебели — 10 лет.

Предъявление настоящего гарантийного талона, товарного чека и упаковочных этикеток дает Вам право на бесплатную замену деталей и узлов, имеющих дефекты производственного характера. Замена деталей и узлов с механическими повреждениями (бой, сколы, царапины), возникшими в процессе сборки, транспортировки самовывозом или транспортной компанией, производится за дополнительную плату.

Ввиду усовершенствования технологий, изменения применяемых материалов и конструкций узлов, возможны некоторые отличия от данной инструкции.

### Эксплуатация и уход за мебелью

Сохранность и продолжительность эксплуатации мебели зависит не только от конструкции и качества изготовления, но и в значительной степени от правильного обращения и своевременного ухода за ней. Нормальные условия для хранения и эксплуатации мебели - температура воздуха от +10°C до +40°C, при относительной влажности 45-70%.

Рекомендуется: удалять пыль сухой мягкой тканью; различные загрязнения (пятна, следы от рук и пр.) удалять с применением средств, не содержащих абразивных частиц.

Не допускается: механическое повреждение деталей мебели; попадание воды и иных жидкостей на элементы изделия мебели, соприкасающиеся с полом, а также попадания растворителей на их поверхность; хранение мебели в сырых не отапливаемых помещениях; длительное попадание прямых солнечных лучей.

**Изготовлено:** ООО "Мебель Импэкс Оптима" Россия, 141090, Московская область, г. Королев, Мкр. Юбилейный, ул. Маяковского, д.2, пом.28  
[www.mebel-impex.ru](http://www.mebel-impex.ru)  
[info@mebel-impex.ru](mailto:info@mebel-impex.ru)

паспорт изделия

## СТОЛ РАЗДВИЖНОЙ LESET ДЕНВЕР

МЕБЕЛЬ **169.**RU



**Производитель:** ООО «Мебель Импэкс Оптима»

Россия, 141090, Московская область,

г. Королев мкр. Юбилейный ул. Маяковского, д. 2, пом.28

+7 (495) 646-12-34, (495) 646-09-10

Срок службы: 10

# КОМПЛЕКТАЦИЯ

Защелки-фиксаторы раздвижения столешницы

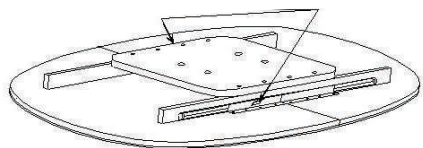

Шайба усиленной - 4шт.



Ключ - 1 шт.



Винт - 4шт.



Заглушка декоративная - 4шт.

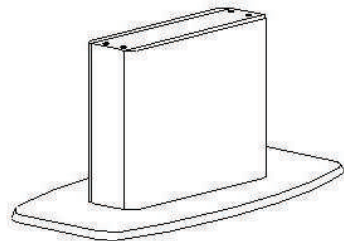

## ВНИМАНИЕ!

Рекомендуем сборку стола и установку дополнительной вставки производить с помощником.

## ВНИМАНИЕ!

Столешница изготовлена из высокопрочного закаленного стекла. При эксплуатации необходимо бережно обращаться с полированной поверхностью стекла, на которой могут оставаться царапины предметы из материалов высокой твердости (керамика, металл и др.). Такие предметы рекомендуется ставить на мягкие салфетки или подставки

### СБОРКА СТОЛА

1

Извлечь доп.вставку  
Открыть защелки-фиксаторы  
с обеих сторон

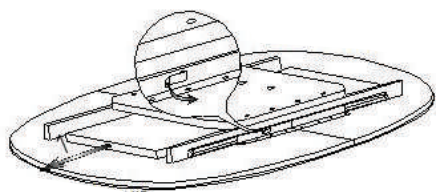

2

Раздвинуть столешницу

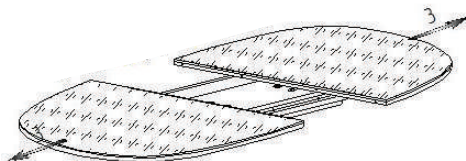

3

Закрепить столешницу с помощью  
4-х винтов и закрыть заглушкой.  
Установить столешницу на подстолье.

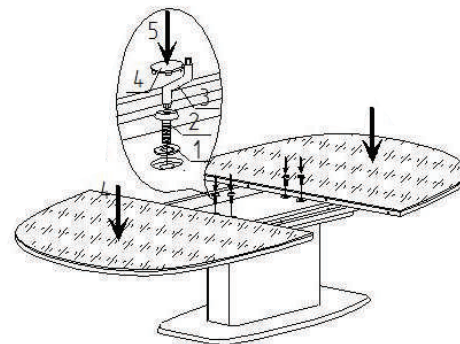

4

Сдвинуть столешницу.  
Закрепить  
защелки-фиксаторы  
столешницы с обеих  
сторон.

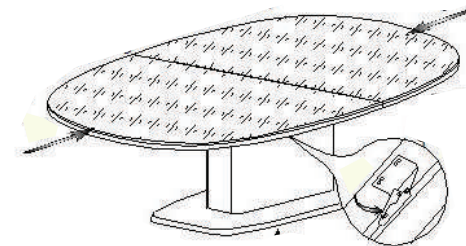

### УСТАНОВКА ДОП. ВСТАВКИ

1

Открыть защелки-фиксаторы  
с обеих сторон

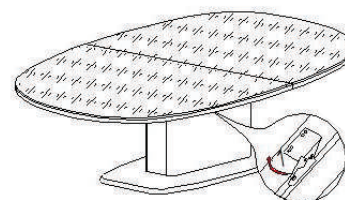

2

Извлечь доп. вставку.  
Раздвинуть столешницу.

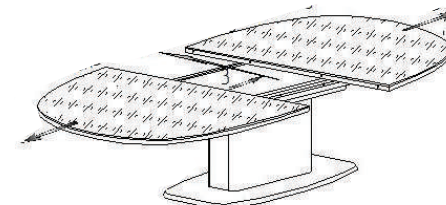

3

Установить вставку соблюдая  
положение направляющих шкантов  
и сдвинуть ее к одной стороне  
столешницы

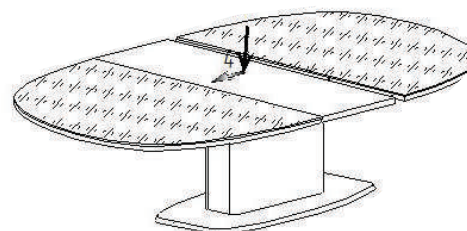

4

Сдвинуть столешницу.  
Закрепить  
защелки-фиксаторы  
столешницы с обеих  
сторон.

