

Корпус шкафа терминального
(универсальный) "МОДЕРН"
СТЛ.322.04

169.

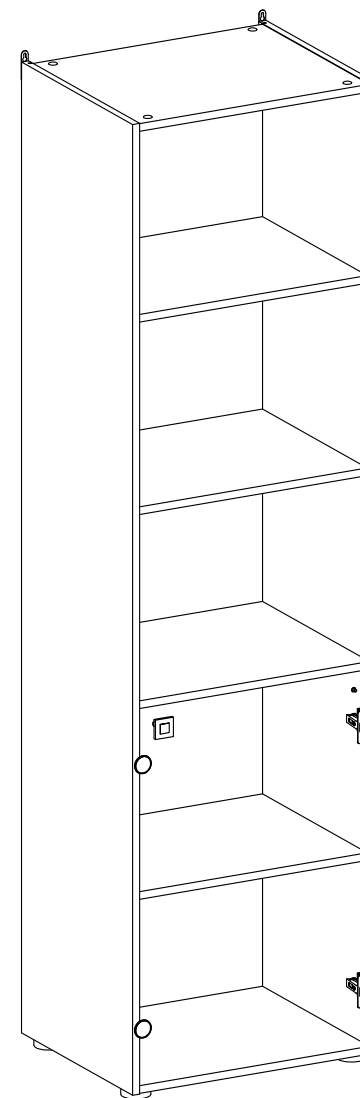

Поз.	Размер	Кол-во	Упаковка
1	450x1998x16	1	пакет 1
2	450x1998x16	1	пакет 1
3	433x514x16	1	пакет 1
4	433x514x16	2	пакет 1
5	1992x528x3	1	пакет 1
6	424x514x16	3	пакет 1

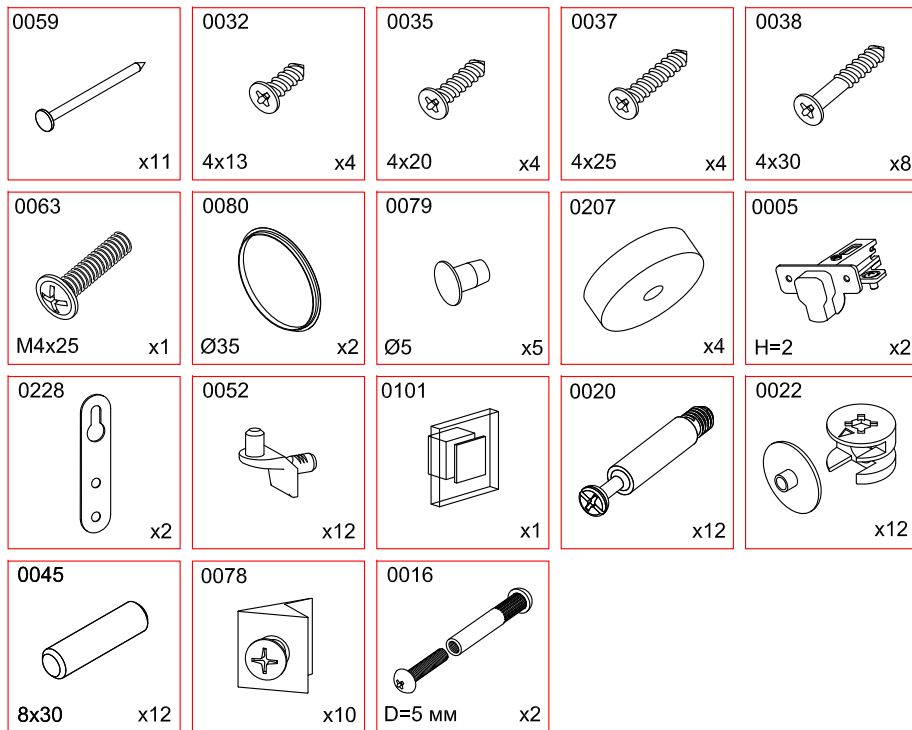
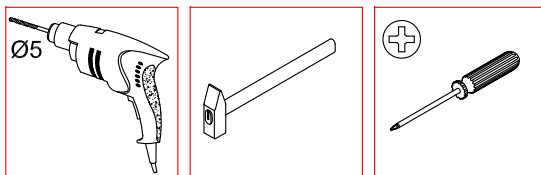
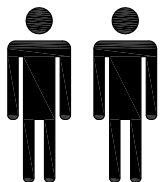
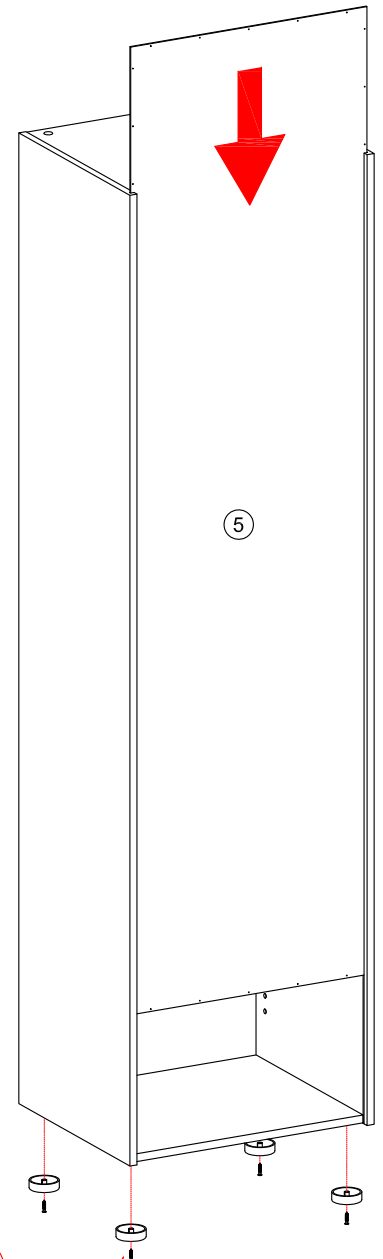
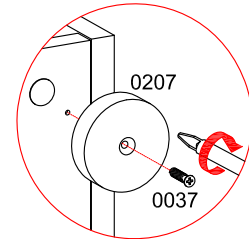
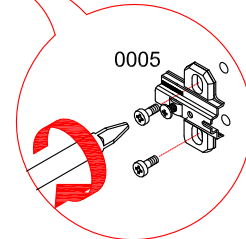
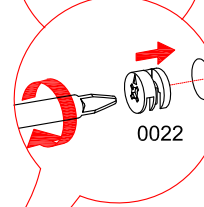
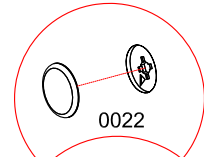
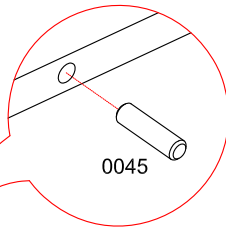
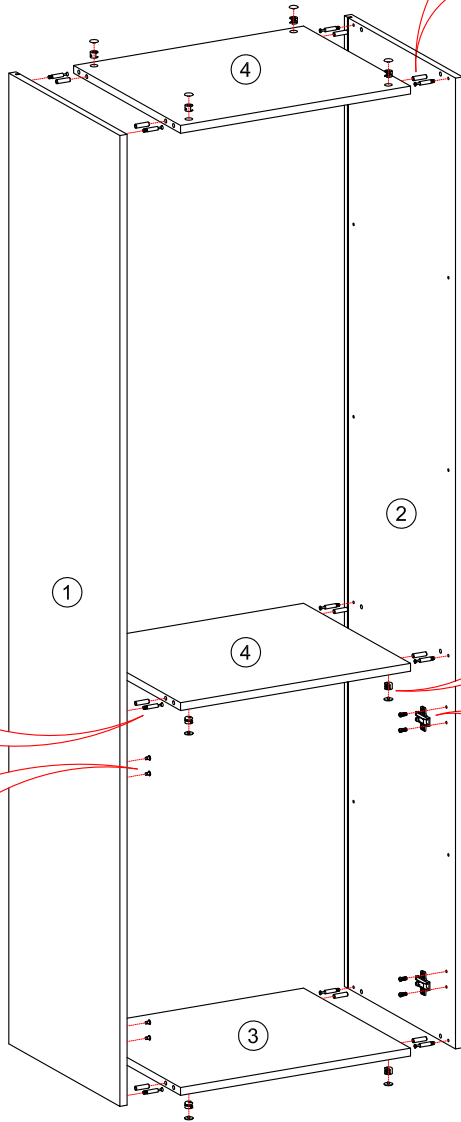
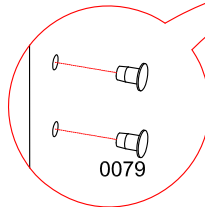
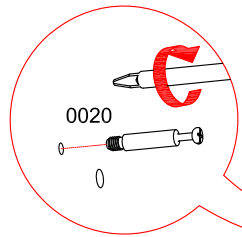
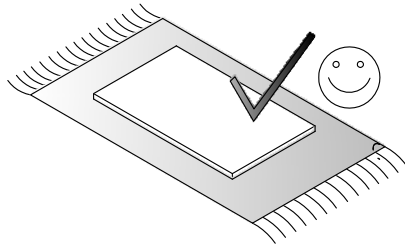
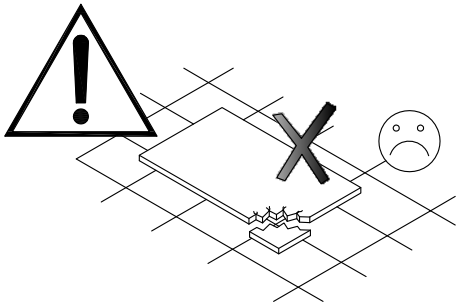

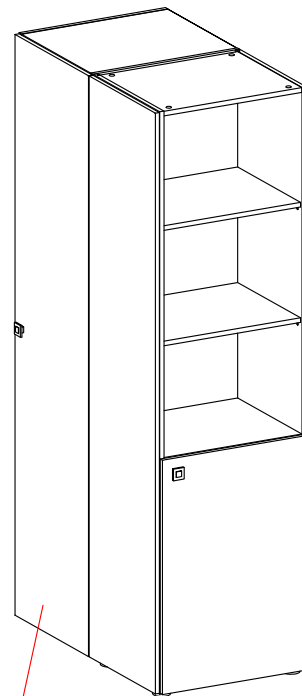
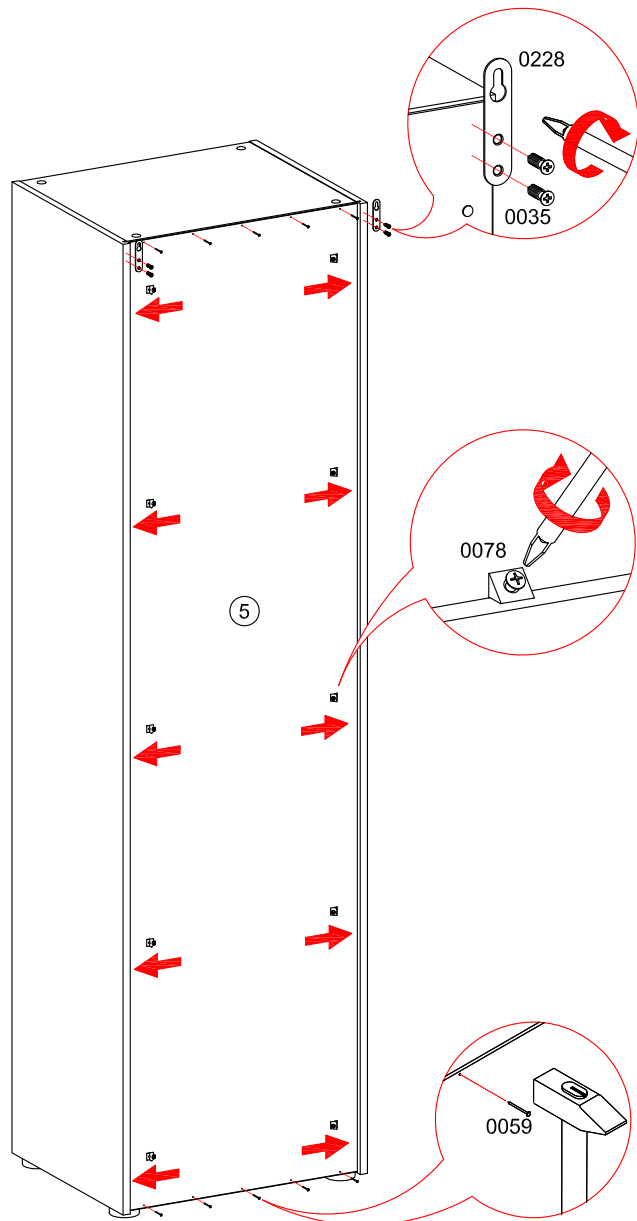

Вариант №1 установки в линейке с другими корпусами детской "МОДЕРН"

МОДЕРН	СТЛ.322.02
МОДЕРН	СТЛ.322.03
МОДЕРН	СТЛ.322.05

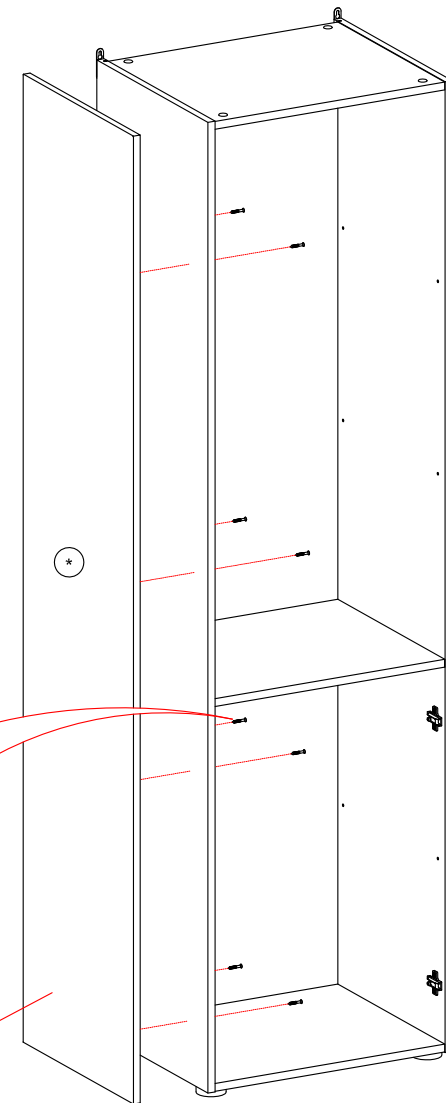

МОДЕРН (СТИЛЬ)	СТЛ.327.08
МОДЕРН (ТЕХНО)	СТЛ.328.08
МОДЕРН (АБРИС)	СТЛ.329.08

* - Фасад приобретается отдельным комплектом, может быть навешан как на левую, так и на правую боковину шкафа.

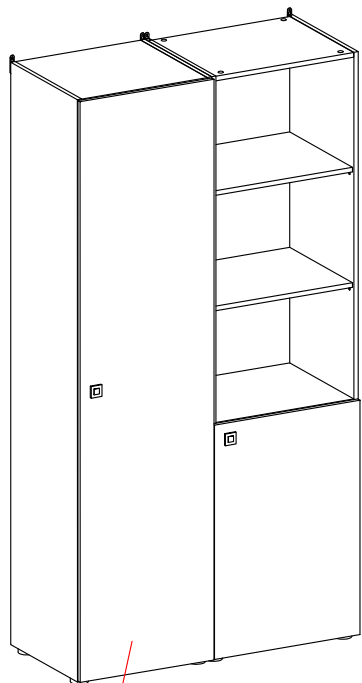

Вариант №2 установки в линейке с другими корпусами детской "МОДЕРН"

МОДЕРН	СТЛ.322.01
МОДЕРН	СТЛ.322.03

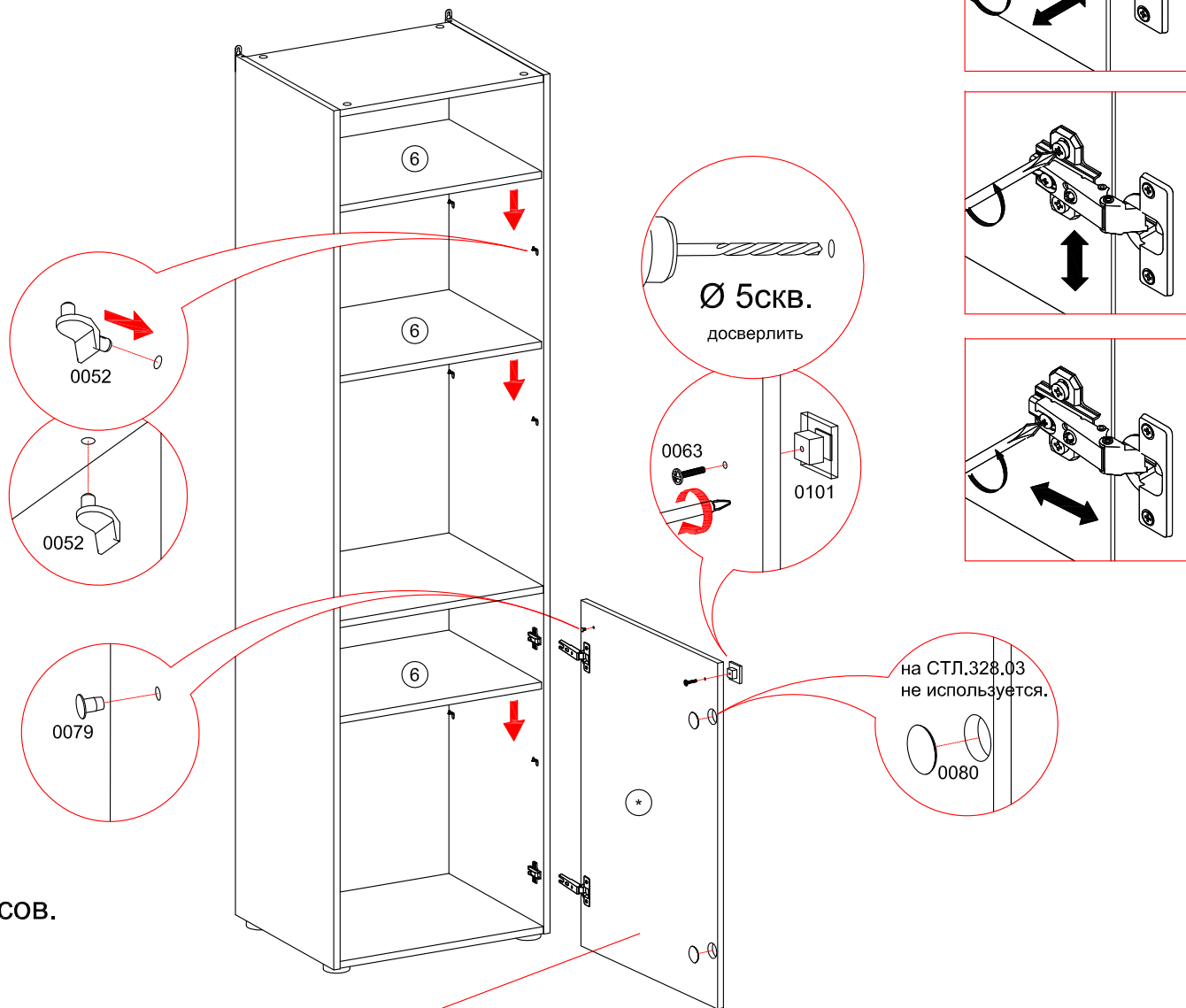

Стяжка 0016 используется для стягивания м/у собой двух корпусов.

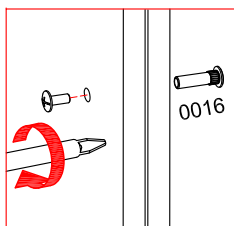
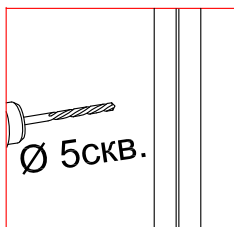

МОДЕРН (СТИЛЬ)	СТЛ.327.03
МОДЕРН (ТЕХНО)	СТЛ.328.03
МОДЕРН (АБРИС)	СТЛ.329.03

* - Фасад приобретается отдельным комплектом, может быть навешан как на левую, так и на правую боковину шкафа.