

# 169.RU



Регистрационный номер декларации  
о соответствии: ЕАЭС N RU Д-РУ.АГ47.В.01988/19

ТР ТС 025-2012  
ГОСТ 19917-2014

## Кровать 11.08 Ливерпуль шир/г/выс мм: 1660 x 2040 x 1120

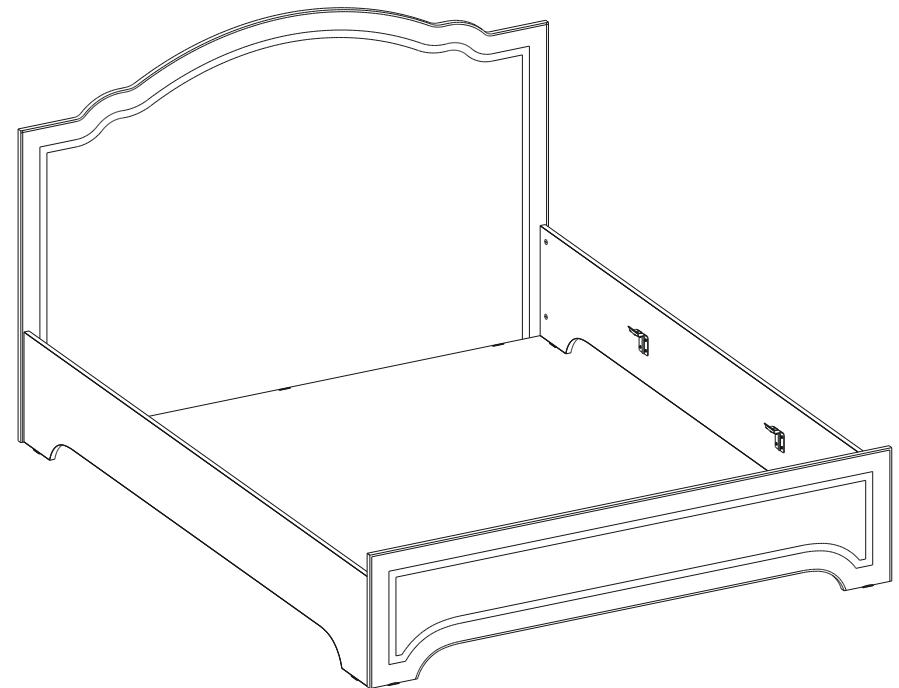

1. Использование мебельной продукции, выпущенной в обращение, должно осуществляться по назначению изделия мебели, указанному в маркировке, инструкции по сборке, с учетом допустимых предельных нагрузок, указанных изготовителем.
2. Мебельная продукция, поставляемая в разобранном виде, должна собираться в соответствии с приложенной изготовителем инструкцией по сборке, включающей комплектовочную ведомость и схему монтажа.
3. При эксплуатации мебельной продукции необходимо исключить попадание воды и иных жидкостей на элементы изделий мебели, соприкасающихся с полом.
4. При установке изделий мебели в непосредственной близости от нагревательных и отопительных приборов их поверхности во время эксплуатации должны быть защищены от нагрева. Температура нагрева элементов мебели не должна превышать +40°С.
5. **ВНИМАНИЕ!** Предприятие-изготовитель не несет ответственности за дефекты, возникшие в результате нарушения покупателем правил эксплуатации и ухода за мебелью.
6. Изделия мебели должны храниться в крытых помещениях при температуре не менее +2 градуса и относительной влажности воздуха от 45-70%.
7. Предприятие - изготовитель оставляет за собой право на замену фурнитуры на аналогичную!

### Рекламация на изделие принимается:







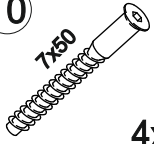

- При наличии документов подтверждающих факт купли-продажи (кассовый чек).
  - При отсутствии внешних механических повреждений, полученных по вине покупателя.
- Срок ремонта соответствует сроку, определенному в Законе о защите прав потребителя, либо соглашением сторон.
- В случае механических повреждений, полученных по вине покупателя, производится платное обслуживание (за счет покупателя).
- При несоблюдении этих правил гарантийный ремонт не производится.

Сборку рекомендуется производить с помощью специалиста, так как неправильная сборка может привести к нежелательным последствиям. Инструкция даст вам необходимые рекомендации по сборке, порядка которых просим вас придерживаться. Перед сборкой внимательно ознакомьтесь с инструкцией, проверьте комплектность фурнитуры и разберите ее по назначению.

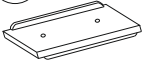

## Комплектовочная ведомость

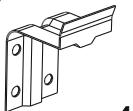
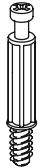
№	Наименование	К-во
1	Царга 2008 x 330 x 16 ЛДСП	2 шт.
2	Спинка ножная 1642 x 400 x 16 МДФ	1 шт.
3	Спинка головная 1660 x 1117 x 16 МДФ	1 шт.

<b>10</b>  7*50 4x	<b>12</b>  6,3*10,5 16x	<b>13</b>  18x	<b>14</b>  8x
<b>15</b>  1x	<b>16</b>  9x	<b>17</b>  8x	<b>18</b>  4x
<b>20</b>  8x	<b>21</b>  8x	 20-30 мин.	

**10** -Винт-конфирмат 7\*50

**12**-Евровинт 6,3\*10,5

**13**-Гвоздь строительный

**14**-Заглушка эксцентрика

**15**-Ключ шестигранник №4

**16**-Подпятник

**17**-Подпятник самоклеящийся

**18**-Уголок опорный ортопеда

**19**-Шкант пластмассовый

**20**-Шток эксцентрика

**21**-Эксцентриковая стяжка

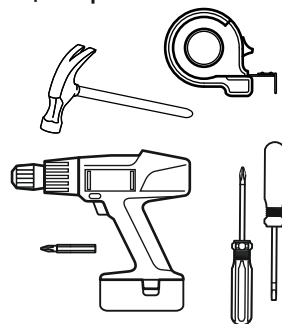

4/4

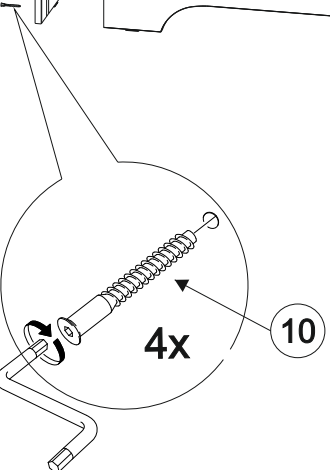
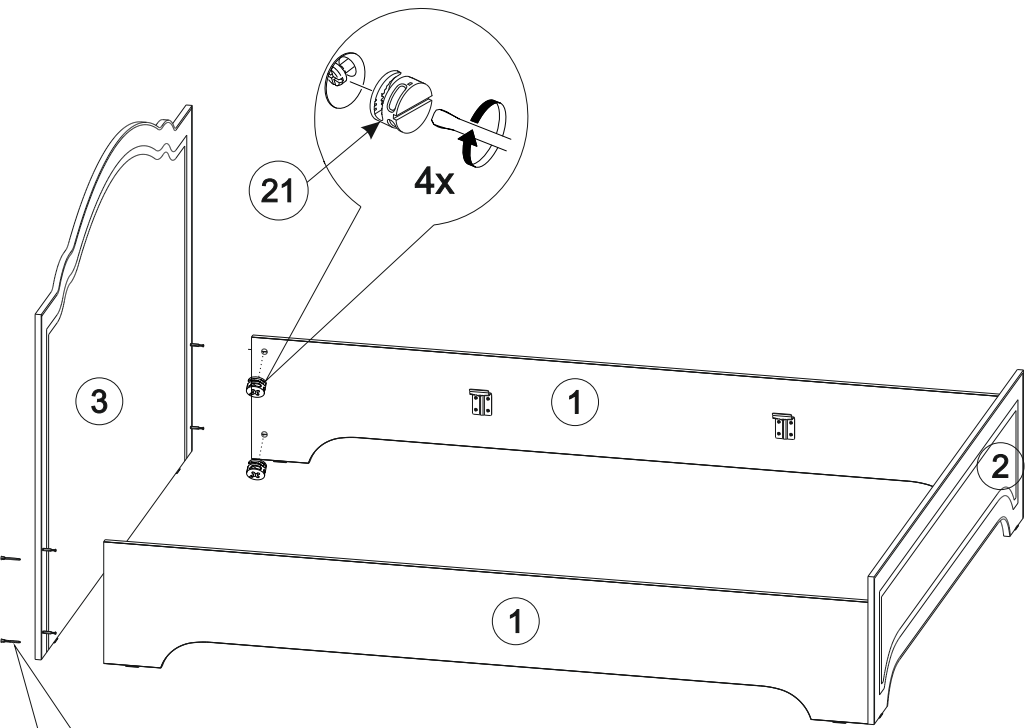

1/4

